

COPYRIGHT © Hangzhou EZVIZ Software Co., Ltd.. ALL RIGHTS RESERVED.

Any and all information, including, among others, wordings, pictures, graphs are the properties of Hangzhou EZVIZ Software Co., Ltd. (hereinafter referred to as “EZVIZ”). This user manual (hereinafter referred to as “the Manual”) cannot be reproduced, changed, translated, or distributed, partially or wholly, by any means, without the prior written permission of EZVIZ. Unless otherwise stipulated, EZVIZ does not make any warranties, guarantees or representations, express or implied, regarding to the Manual.

About this Manual

The Manual includes instructions for using and managing the product. Pictures, charts, images and all other information hereinafter are for description and explanation only. The information contained in the Manual is subject to change, without notice, due to firmware updates or other reasons. Please find the latest version in the EZVIZ™ website (<http://www.ezvizlife.com>).

Revision Record

New release – January, 2019

Trademarks Acknowledgement

EZVIZ™, ™, and other EZVIZ’s trademarks and logos are the properties of EZVIZ in various jurisdictions. Other trademarks and logos mentioned below are the properties of their respective owners.

Legal Disclaimer

TO THE MAXIMUM EXTENT PERMITTED BY APPLICABLE LAW, THE PRODUCT DESCRIBED, WITH ITS HARDWARE, SOFTWARE AND FIRMWARE, IS PROVIDED “AS IS”, WITH ALL FAULTS AND ERRORS, AND EZVIZ MAKES NO WARRANTIES, EXPRESS OR IMPLIED, INCLUDING WITHOUT LIMITATION, MERCHANTABILITY, SATISFACTORY QUALITY, FITNESS FOR A PARTICULAR PURPOSE, AND NON-INFRINGEMENT OF THIRD PARTY. IN NO EVENT WILL EZVIZ, ITS DIRECTORS, OFFICERS, EMPLOYEES, OR AGENTS BE LIABLE TO YOU FOR ANY SPECIAL, CONSEQUENTIAL, INCIDENTAL, OR INDIRECT DAMAGES, INCLUDING, AMONG OTHERS, DAMAGES FOR LOSS OF BUSINESS PROFITS, BUSINESS INTERRUPTION, OR LOSS OF DATA OR DOCUMENTATION, IN CONNECTION WITH THE USE OF THIS PRODUCT, EVEN IF EZVIZ HAS BEEN ADVISED OF THE POSSIBILITY OF SUCH DAMAGES.

TO THE MAXIMUM EXTENT PERMITTED BY APPLICABLE LAW, IN NO EVENT SHALL EZVIZ’S TOTAL LIABILITY FOR ALL DAMAGES EXCEED THE ORIGINAL PURCHASE PRICE OF THE PRODUCT.

EZVIZ DOES NOT UNDERTAKE ANY LIABILITY FOR PERSONAL INJURY OR PROPERTY DAMAGE AS THE RESULT OF PRODUCT INTERRUPTION OR SERVICE TERMINATION CAUSED BY: A) IMPROPER INSTALLATION OR USAGE OTHER THAN AS REQUESTED; B) THE PROTECTION OF NATIONAL OR PUBLIC INTERESTS; C) FORCE MAJEURE; D) YOURSELF OR THE THIRD PARTY, INCLUDING WITHOUT LIMITATION, USING ANY THIRD PARTY’S PRODUCTS, SOFTWARE, APPLICATIONS, AND AMONG OTHERS.

REGARDING TO THE PRODUCT WITH INTERNET ACCESS, THE USE OF PRODUCT SHALL BE WHOLLY AT YOUR OWN RISKS. EZVIZ SHALL NOT TAKE ANY RESPONSIBILITIES FOR ABNORMAL OPERATION, PRIVACY LEAKAGE OR OTHER DAMAGES RESULTING FROM CYBER ATTACK, HACKER ATTACK, VIRUS INSPECTION, OR OTHER INTERNET SECURITY RISKS; HOWEVER, EZVIZ WILL PROVIDE TIMELY TECHNICAL SUPPORT IF REQUIRED. SURVEILLANCE LAWS AND DATA PROTECTION LAWS VARY BY JURISDICTION. PLEASE CHECK ALL RELEVANT LAWS IN YOUR JURISDICTION BEFORE USING THIS PRODUCT IN ORDER TO ENSURE THAT YOUR USE CONFORMS TO THE APPLICABLE LAW. EZVIZ SHALL NOT BE LIABLE IN THE EVENT THAT THIS PRODUCT IS USED WITH ILLEGITIMATE PURPOSES.

IN THE EVENT OF ANY CONFLICTS BETWEEN THE ABOVE AND THE APPLICABLE LAW, THE LATTER PREVAILS.

Inhoud van de doos

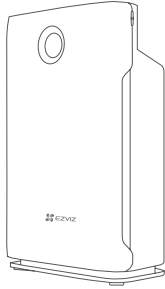

UV-C-luchtreiniger (x1)



Snelstartgids (x1)

i Opmerking: Verwijder de plastic zakken uit de filters vóór het eerste gebruik.

Veiligheidsinstructies

i Lees alle onderstaande tips en waarschuwingen voordat u de luchtreiniger gebruikt.

- Gebruik het apparaat alleen volgens de instructies in de gebruikershandleiding.
- Laat kinderen of personen met verminderde lichamelijke, zintuiglijke of geestelijke vermogens het apparaat alleen onder toezicht bedienen.
- Alleen ontworpen voor gebruik met een stopcontact van 220-240 V en 50 Hz.
- Alleen binnenshuis gebruiken.
- Gebruik het apparaat alleen als het volledig is gemonteerd.
- Raak het apparaat nooit aan met natte handen en laat het nooit in contact komen met water.
- Schakel alle bedieningselementen uit voordat u de stekker uit het stopcontact haalt.
- Koppel het apparaat altijd los van de stroomvoorziening voordat u het apparaat verplaatst of schoonmaakt, en wanneer het apparaat niet wordt gebruikt.
- Houd bij het verwijderen van de stekker altijd de stekker vast en trek nooit aan het snoer.
- Deze luchtreiniger is geen vervanging voor goede ventilatie, regelmatig stofzuigen, of een afzuigkap of ventilator tijdens het koken.
- Laat achter en aan beide zijden van het apparaat ten minste 20 cm ruimte vrij en laat ten minste 30 cm ruimte boven het apparaat.
- Plaats het apparaat wanneer het in werking is op een afstand van ten minste 2 m van apparatuur die elektrische golven uitzendt, zoals televisies, radio's en klokken, om elektrische interferentie te voorkomen.
- Gebruik het apparaat niet in badkamers, keukens, vochtige ruimten of in de buurt van open haarden, en plaats het niet in de buurt van brandbare of ontvlambare producten, omdat dit kan leiden tot elektrische schokken en brandgevaar.
- Maak het apparaat niet schoon met water of een andere vloeistof, waaronder brandbare producten.
- Gebruik het apparaat nooit als de stekker of het snoer beschadigd lijkt te zijn. Neem onmiddellijk contact op met de geautoriseerde distributeur of gekwalificeerde personen voor onderzoek en reparatie.
- Steek geen vingers of vreemde voorwerpen in de luchtinlaat of luchtuitlaat, en blokkeer deze niet door voorwerpen op de luchtuitlaat of voor de luchtinlaat te plaatsen.
- Plaats niets op het apparaat en ga niet op het apparaat zitten.
- Plaats het apparaat niet direct onder een airconditioning, omdat er dan condens in het apparaat kan druppelen.
- Gebruik dit apparaat niet bij gebruik van insectwerende middelen (spuitbussen) binnen, of op plaatsen met olieresten, brandende wierook of chemische dampen.
- Gebruik het apparaat niet in een ruimte met grote temperatuurveranderingen, omdat dit kan leiden tot condensatie in het apparaat.

Productschema

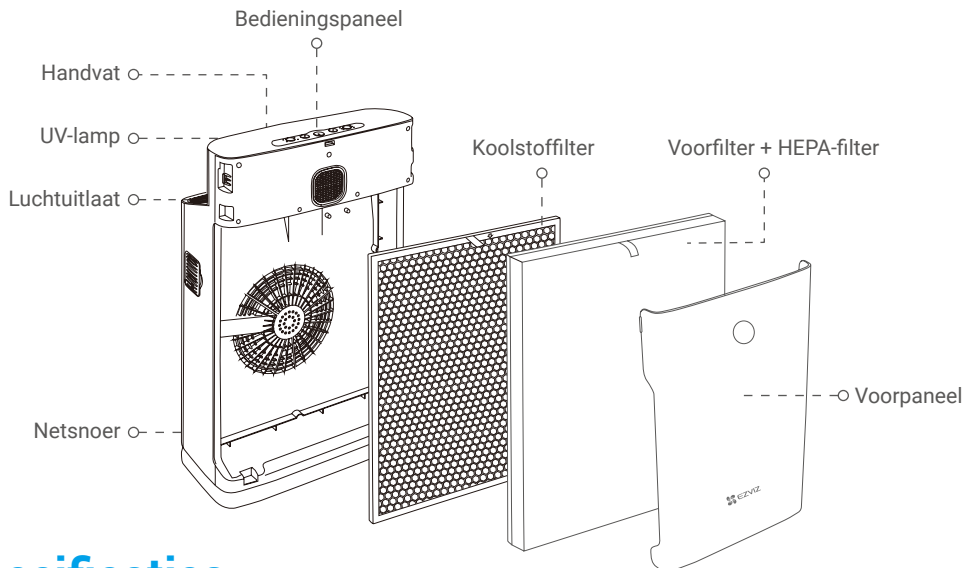

Specificaties

Model	CS-EB350A
Voltage	220-240V~ 50Hz; 60Hz
Vermogen	50Hz: 80W; 60Hz: 110W
Dekkingsgebied	Tot 42 m ²
Geluidsniveau	66 dBA (max.)
CADR	350 m ³ /h (206 CFM)
Levensduur van filter	2000 uur
Gewicht	6,88 kg
Afmetingen	374 (B) x 215 (D) x 594 (H) mm

Reinigingsstelsysteem

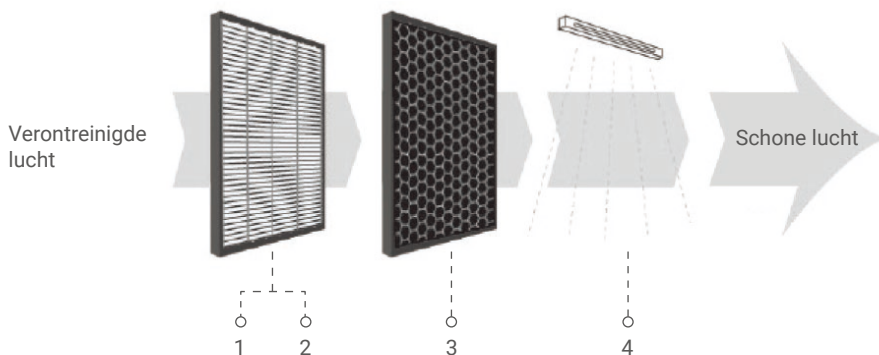

1. Reinigbaar voorfilter

Vangt grote deeltjes zoals mensenhaar, huidschilfers van dieren en stofdeeltjes. Helpt de levensduur van de HEPA- en actievekoolfilter te verlengen.

2. HEPA-filter

Vangt tot 95% van de allergenen en verontreinigingen in de lucht tot een formaat van 0,3 micrometer. Deze allergenen omvatten longbeschadigend stof, schimmelsporen, plantensporen, huidschilfers van huisdieren, en stuifmeel.

3. Actievekoolfilter

Neutraliseert geuren en vluchtige organische stoffen (VOS) zoals formaldehyde en benzeen, evenals andere schadelijke dampen die door huishoudelijke producten worden uitgestoten.

4. UV-C-licht (254 nm)

Maakt microben zoals virussen, schimmels en bacteriën onschadelijk.

Luchtkwaliteitindicator



Fijnstof
(PM2.5)



Relatieve luchtvochtigheid
in %



Temperatuur in °C

Het digitale display aan de voorzijde van de luchtreiniger geeft de huidige luchtkwaliteit aan door het fijnstofniveau (PM2.5), de relatieve vochtigheid binnen en de temperatuur binnen te meten.

Fijnstof (PM2.5)

PM2.5 verwijst naar atmosferische deeltjes (PM) met een diameter van minder dan 2,5 micrometer, wat ongeveer 3% is van de diameter van een mensenhaar. Deze deeltjes kunnen afkomstig zijn uit diverse bronnen binnenshuis, van chemicaliën in schoonmaakproducten, bouwproducten, meubilair en vloerkleden, tot schimmel, bacteriën, stofmijt en zelfs koken. Uit onderzoek is gebleken dat het inhaleren van te veel fijnstof kan leiden tot gezondheidsproblemen, en chronische ziekte zoals astma, hartaanvallen, bronchitis en andere ademhalingsproblemen kan veroorzaken of verergeren.

Door de vele negatieve effecten die fijnstof kan hebben op een groot aantal mensen, is PM2.5 een van de belangrijkste vervuilende stoffen die door de gezondheidsautoriteiten over de hele wereld nauwlettend in de gaten worden gehouden. De onderstaande tabel geeft een ruwe indicatie van wat de schadelijke niveaus zijn van PM2.5:

$\mu\text{g}/\text{m}^3$	Luchtkwaliteit binnenshuis
<75	Goed
76-150	Gemiddeld
>151	Slecht

Relatieve vochtigheid binnenshuis

De vochtigheidsgraad binnenshuis geeft ook een goede indicatie van de binnenluchtkwaliteit. Over het algemeen is een relatieve vochtigheid van 45 tot 60% binnen optimaal. Een vochtigheidsgraad van 50% wordt aanbevolen om stofmijt en de groei van schimmels en bacteriën te voorkomen. In koudere klimaten kan een lagere vochtigheidsgraad van 30 tot 40% de voorkeur hebben, om condensatie op ramen en andere oppervlakken te voorkomen.

Bedieningspaneel

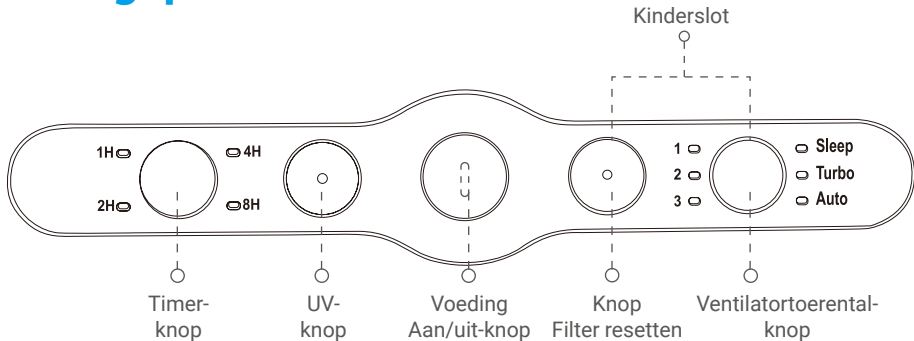

Knop Timer

De luchtreiniger kan worden ingesteld om 1, 2, 4 of 8 uur te werken, waarna het apparaat automatisch wordt uitgeschakeld zodra de geselecteerde bedrijfstijd is verstreken.

Druk herhaaldelijk op deze knop tot de gewenste timerinstelling is geselecteerd (de LED gaat branden).

Als u de modus voor continu bedrijf wilt selecteren, drukt u herhaaldelijk op de knop tot alle timerlampjes uit zijn.

Knop UV

Druk op deze knop om de UV-C-lichtfunctie in of uit te schakelen.

Aan/uit-knop

Druk op deze knop om de luchtreiniger in of uit te schakelen.

Knop filter resetten

Dit lampje knippert na 2000 bedrijfsuur om aan te geven dat de filters moeten worden vervangen. Druk op deze knop om de tijd te resetten nadat de filters zijn vervangen.

Knop ventilatortoerental

De luchtreiniger heeft drie ventilatortoerentalen en drie modi (slaapstand, turbo, auto). Druk herhaaldelijk op deze knop tot het gewenste ventilatortoerental is geselecteerd (de LED gaat branden).

Kinderslotfunctie

Houd de knoppen filter resetten en ventilatortoerental 3 seconden ingedrukt om het kinderslot in te schakelen.

Het voedingslampje knippert (0,5 seconde aan en 0,5 seconde uit) om aan te geven dat de kinderslotfunctie is geactiveerd. Wanneer het kinderslot is geactiveerd, heeft het indrukken van de knoppen op het bedieningspaneel geen effect.

Om de kinderslotfunctie uit te schakelen, houdt u de knoppen filter resetten en ventilatortoerental 3 seconden ingedrukt. Alle knoppen op het bedieningspaneel werken dan weer normaal.

Bedieningsinstructies

i Opmerking: Verwijder de plastic zakken uit de filters vóór het eerste gebruik.

1. Sluit het apparaat aan op een geschikt stopcontact.
2. Druk op de aan/uit-knop om het apparaat in te schakelen.
3. Wijzig naar wens de instelling voor de timer, het ventilatortoerental of het UV-licht (zie de beschrijving van het bedieningspaneel).
4. Druk op de aan/uit-knop om het apparaat uit te schakelen.

Wanneer het apparaat niet in gebruik is, schakelt u het uit en haalt u de stekker uit het stopcontact.

Reiniging en onderhoud

Het apparaat reinigen

- Haal altijd de stekker uit het stopcontact voordat u het apparaat gaat reinigen.
- Plaats het apparaat niet in water en gebruik geen water om het af te spoelen.
- Gebruik geen alcohol, olie, benzeen of enig bijtend of ontvlambaar reinigingsmiddel om het apparaat te reinigen.
- Maak het apparaat schoon met een zachte doek met een mild schoonmaakmiddel, en maak het apparaat volledig droog na het schoonmaken.
- Maak de binnen- en buitenkant regelmatig schoon om te voorkomen dat er zich stof ophoopt.
- Zie de instructies voor het vervangen van filters voor het onderhouden of vervangen van filters.

Opslaginstructies

Als het apparaat langere tijd niet wordt gebruikt, dient u het op de juiste manier te verpakken en op te bergen uit de buurt van vocht en direct zonlicht:

- Haal de stekker van het apparaat uit het stopcontact.
- Reinig het voorfilter.
- Reinig de luchtinlaat en de luchtuitlaat met een zachte doek.

Voorzichtig

Een correct gebruik en regelmatig onderhoud kunnen een efficiënte werking garanderen en de levensduur van het apparaat verlengen. Probeer geen elektrische of mechanische functies van dit apparaat te repareren of af te stellen. Alle servicewerkzaamheden mogen uitsluitend worden uitgevoerd door gekwalificeerde personen.

Filters vervangen

Indicator filters vervangen

Na 2000 bedrijfsuur knippert het lampje van de knop filter resetten tijdens bedrijf. Dit geeft aan dat de filters in de luchtreiniger moeten worden vervangen.

Vervang de filters volgens de onderstaande instructies. Druk vervolgens op de knop filter resetten om de ingebouwde timer voor het vervangen van de filters te resetten.

Instructies voor het vervangen van filters

Bij levering van de luchtreiniger zijn de filters erin aangebracht, maar u moet de plastic verpakking van de filters verwijderen voordat u de luchtreiniger voor het eerst gebruikt.

Wanneer u de filters vervangt door nieuwe, verwijdert u alle verpakkingen en plaatst u de filters in het apparaat zoals hieronder beschreven.

- i** • Plaats het apparaat tegen een muur voor meer stabiliteit wanneer u filters verwijdert of aanbrengt.
- Zorg ervoor dat u de filters in de juiste volgorde en op de juiste plaats aanbrengt.

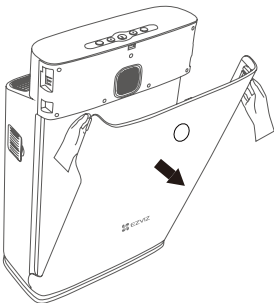

Stap 1.

Trek de bovenkant van het voorpaneel naar voren om het van de luchtreiniger te verwijderen.



Stap 2.

Verwijder alle verpakkingsmaterialen van het voor- en HEPA-filter en het koolstoffilter.

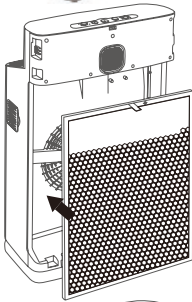

Stap 3.

Plaats het koolstoffilter in de luchtreiniger, met het label naar u toe.

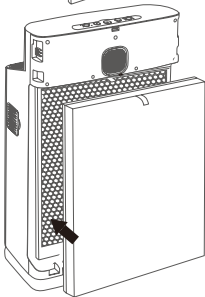

Stap 4.

Plaats het voor- en HEPA-filter in de luchtzuiveraar met het label naar u toe.

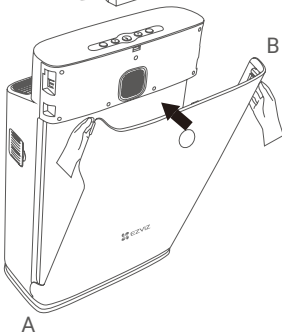

Stap 5.

Breng het voorpaneel weer aan door het paneel eerst aan de onderkant van de luchtreiniger te bevestigen (A). Duw vervolgens voorzichtig de bovenkant van het paneel tegen de behuizing van de luchtreiniger (B), om het paneel op zijn plaats te bevestigen.

Onderhoud van het voorfilter

- Reinig het voorfilter regelmatig voor goede prestaties van de luchtreiniger.
- Het voorfilter kan voorzichtig worden gestofzuigd met het juiste vaste opzetstuk (geen roterende borstels).
- Gebruik geen oplosmiddelen, borstels of scherpe voorwerpen om het voorfilter te reinigen, omdat deze het filter kunnen beschadigen.

Onderhoud van het HEPA-/actievekoolfilter

- Het HEPA-/actievekoolfilter kan niet worden uitgespoeld.
- Het HEPA-filter kan periodiek voorzichtig worden gereinigd met een stofzuiger.
- Vervang de filters door nieuwe wanneer het lampje voor het vervangen van de filters gaat branden.

Problemen oplossen

Probleem	Waarschijnlijke oorzaak	Oplossing
Apparaat werkt niet	Stekker niet ingestoken	Steek de stekker in een stopcontact
	Snoer niet goed aangebracht	Breng het snoer goed aan
	Voorpaneel is niet goed bevestigd	Breng het voorpaneel goed aan
Hard geluid	Filters niet uitgepakt	Verwijder verpakking van de filters (zie de instructies voor het vervangen van de filters)
	Te veel stof op voorfilter	Reinig het voorfilter
	HEPA- en actievekoolfilter vuil	Vervang het HEPA- en actievekoolfilter
Abnormaal geluid	Losse onderdelen in het apparaat	Neem contact op met de klantenservice
	Motor defect	
Indicatielampjes gaan niet branden	Storing in regeling van productcircuit	Neem contact op met de klantenservice
UV-C-indicatielampje is uit	UV-C is uitgeschakeld	Druk op de UV-C-knop
	UV-C-licht defect of aan vervanging toe	Neem contact op met de klantenservice
Verminderde luchtstroom	Filters zijn vuil	Vervang de filters
	Filters niet uitgepakt	Pak de filters uit